

Dell Active Pen

5000 Series

ក្នុងដៃ



หมายเหตุ ข้อควรระวัง และคำเตือน



หมายเหตุ: 'หมายเหตุ' ระบุข้อมูลสำคัญที่จะช่วยให้คุณใช้งานคอมพิวเตอร์ได้มีประสิทธิภาพยิ่งขึ้น



ข้อควรระวัง: 'ข้อควรระวัง' จะแสดงถึงความเสี่ยงของฮาร์ดแวร์หรือการสูญเสียข้อมูลที่สามารถเกิดขึ้นได้ และแนะนำวิธีป้องกันปัญหาให้กับคุณ



คำเตือน: 'คำเตือน' ระบุโอกาสเกิดความเสี่ยงภัยกับทรัพย์สิน การบาดเจ็บหรือการเสียชีวิต

Copyright © 2015 Dell Inc. สงวนลิขสิทธิ์ ผลิตภัณฑ์นี้ได้รับการปกป้องโดยกฎหมายลิขสิทธิ์และทรัพย์สินทางปัญญาแห่งสหรัฐอเมริกาและระหว่างประเทศ ซึ่ง Dell™ และโลโก้ Dell เป็นเครื่องหมายการค้าของ Dell Inc. ในสหรัฐอเมริกาและ/หรือเขตอำนาจศาลอื่น เครื่องหมายและชื่ออื่นที่กล่าวถึงในที่นี้อาจเป็นเครื่องหมายการค้าของบริษัทอื่นๆ โดยเฉพาะ

2015 - 09

ฉบับแก้ไข A00

สารบัญ

มีอะไรอยู่ในกล่อง	4
คุณสมบัติ.....	5
การตั้งค่า Dell Active Pen	6
การติดตั้งแบตเตอรี่.....	6
การใส่ถ่าน AAAA.....	6
การใส่ถ่านกระดุม.....	6
ภาพ: การถอดที่ใส่ถ่านกระดุมออก.....	9
การจับคู่กับอุปกรณ์บลูทูธ	10
Active Pen Control Panel (แผงควบคุมของ Active Pen)	12
การติดตั้ง Active Pen Control Panel (แผงควบคุมของ Active Pen).....	12
การใช้ Active Pen Control Panel (แผงควบคุมของ Active Pen).....	13
การจับปากกา Dell Active Pen	15
การแก้ปัญหา.....	16
รายละเอียดทางเทคนิค.....	18
การขอรับความช่วยเหลือและการติดต่อกับ Dell	19
วิธีการช่วยเหลือตนเอง.....	19
การติดต่อกับ Dell.....	19
ข้อมูลตามกฎหมาย.....	20
การรับประกัน.....	20
คำแถลงว่าด้วยระเบียบข้อบังคับ.....	21
ประกาศ FCC (สหรัฐอเมริกาเท่านั้น) และข้อมูลเกี่ยวกับระเบียบข้อบังคับอื่นๆ.....	21

มีอะไรอยู่ในกล่อง

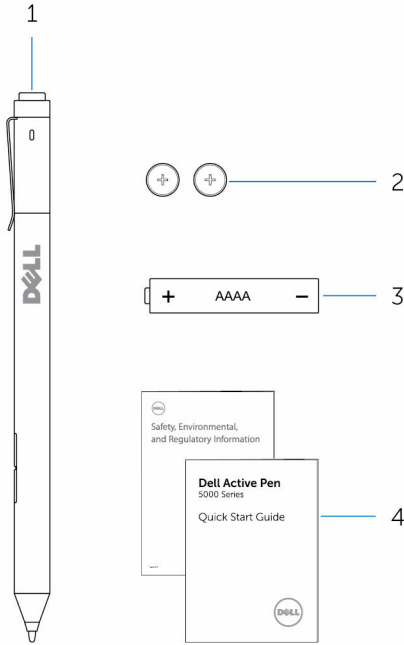

1 Dell Active Pen

2 ถ่านกระดุม (2)

3 ถ่าน AAAA

4 คู่มือ



หมายเหตุ: เพื่อวัตถุประสงค์ในการรับประกัน จดจำหมายเลข PPID บนกล่อง หรือเก็บกล่องไว้

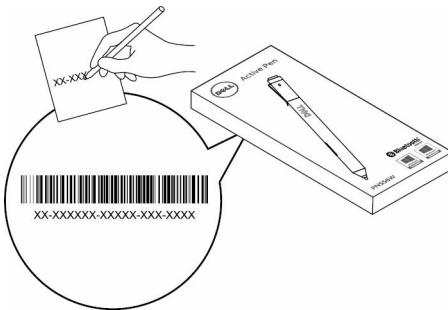

คุณสมบัติ

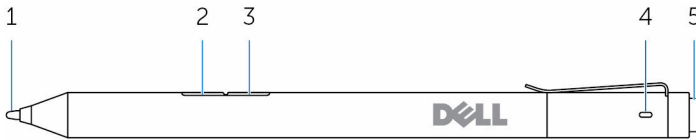

คุณสมบัติ	ฟังก์ชันการทำงาน
1 ส่วนปลาย	เลื่อนส่วนปลายเหนือหน้าจอสัมผัสเพื่อย้ายตัวชี้ ช่วยให้คุณสามารถเขียน วาด เลือกวัตถุ และอื่นๆ
2 ปุ่มบาร์เรลด้านใต้	กดปุ่มนี้ค้างไว้และเลื่อนส่วนปลายเหนือพื้นที่ที่คุณต้องการจะลบ หากต้องการเปลี่ยนฟังก์ชันการทำงานของปุ่มนี้ โปรดดูที่ โปรคดูที่ Active Pen Control Panel (แฉงคววมคุมของ Active Pen)
3 ปุ่มบาร์เรลด้านบน	กดปุ่มนี้เพื่อเปิดเมนูบริบท หรือดำเนินการคลิกขวา หากต้องการเปลี่ยนฟังก์ชันการทำงานของปุ่มนี้ โปรดดูที่ โปรคดูที่ Active Pen Control Panel (แฉงคววมคุมของ Active Pen)
4 ไฟแสดงสถานะการจับคู่ผ่านบลูทูธ	ไฟสีขาวจะพริบแสดงว่าโหมดจับคู่ถูกเปิดใช้งาน ไฟสีขาวยิ่งแสดงว่าการจับคู่เสร็จเรียบร้อยแล้ว สำหรับข้อมูลเกี่ยวกับการจับคู่ปกกกับอุปกรณ์บลูทูธ โปรดดูที่ Pairing with a Bluetooth device (การจับคู่กับอุปกรณ์บลูทูธ)
5 ปุ่มด้านบน	<ul style="list-style-type: none">กดค้างไว้ประมาณ 3 วินาทีเพื่อเปิดใช้งานโหมดจับคู่กดค้างไว้ประมาณ 0.5 วินาทีเพื่อเปิดใช้งาน OneNote หมายเหตุ: คุณสมบัตินี้จะทำงานแม้หน้าจออุปกรณ์ของคุณถูกล็อกไว้กดสองครั้งอย่างต่อเนื่องเพื่อถ่ายภาพหน้าจอและส่งไปที่ OneNoteกดค้างไว้ประมาณ 0.5 วินาที หรือกดสองครั้งอย่างต่อเนื่องเพื่อปลุกเรียกคอมพิวเตอร์หรือแท็บเล็ตจากสถานะสแตนด์บายแบบเชื่อมต่อไว้ หมายเหตุ: คุณสมบัตินี้สามารถใช้งานได้เฉพาะกับอุปกรณ์ที่รองรับคุณสมบัติการสแตนด์บายแบบเชื่อมต่อไว้แล้วขณะที่อยู่ในโหมดการนำเสนอ กดค้างไว้ประมาณ 0.5 วินาทีเพื่อไปที่สไลด์ต่อไปและกดสองครั้งอย่างต่อเนื่องเพื่อไปที่สไลด์ก่อนหน้า หมายเหตุ: คุณสมบัตินี้สามารถใช้ได้เฉพาะหลังจากติดตั้งแฉงคววมคุมของ Active Pen สำหรับคำแนะนำในการติดตั้งแฉงคววมคุมของ Active Pen โปรดดูที่ Installing Active Pen Control Panel (การติดตั้งแฉงคววมคุม Active Pen)

การตั้งค่า Dell Active Pen

การติดตั้งแบตเตอรี่

Dell Active Pen ใช้ถ่าน AAAA จำนวนหนึ่งก้อน และถ่านกระดุมจำนวนสองก้อน

ถ่าน AAAA จัดส่งพลังงานสำหรับส่วนปลายและปุ่มบาร์เรล ถ่านกระดุมจัดส่งพลังงานสำหรับฟังก์ชันบลูทูธ และคุณสมบัติการเปิดใช้งานด่วนของปุ่มด้านบน

การใส่ถ่าน AAAA

⚠ ข้อควรระวัง: การใส่ถ่าน AAAA ไม่ถูกต้องจะสร้างความเสียหายกับปากกา

- 1 แกะฝาด้านบนออกจากปากกา

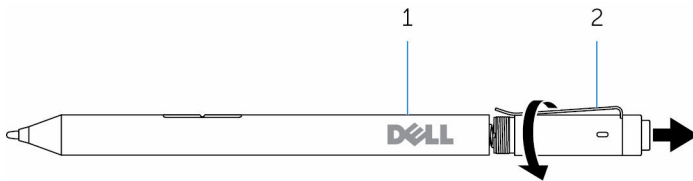

1 ปากกา

2 ฝาด้านบน

- 2 ใส่ถ่าน AAAA เข้าไปในปากกาโดยหันด้านขั้วบวกเข้า

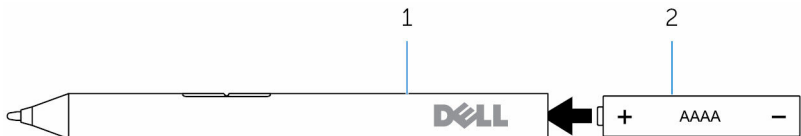

1 ปากกา

2 ถ่าน AAAA

- 3 ใส่ฝาด้านบนกลับเข้าไปในปากกา



การใส่ถ่านกระดุม

⚠ ข้อควรระวัง: การใส่ถ่านกระดุมไม่ถูกต้องจะสร้างความเสียหายกับปากกา



หมายเหตุ: ข้อมูลการจับคู่จะสูญหายเมื่อคุณถอดถ่านกระดุมออก หากต้องการจับคู่ปากกากับอุปกรณ์ของคุณ ดูที่ [“Pairing with a Bluetooth device \(การจับคู่กับอุปกรณ์บลูทูธ\)”](#)

- 1 แกะฝาด้านบนออกจากปากกา

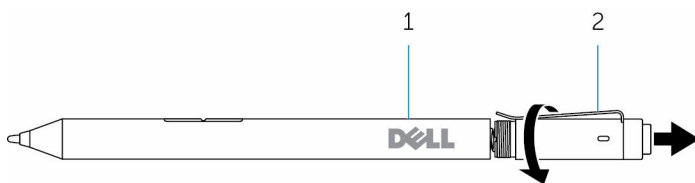

1 ปากกา

2 ฝาด้านบน

- 2 ถอดฝาปิดถ่านกระดุมออก



หมายเหตุ: สำหรับข้อมูลเพิ่มเติม ดูที่ [Removing the coin-cell battery holder \(การถอดฝาปิดถ่านกระดุมออก\)](#)

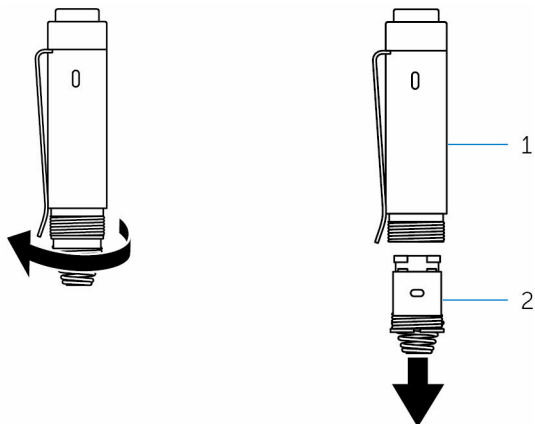

1 ฝาด้านบน

2 ฝาปิดถ่านกระดุม

3 ใส่ถ่านกระดุมโดยหันด้านขั้วลบเข้า

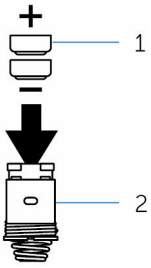

1 ถ่านกระดุม (2)

2 ที่ใส่ถ่าน

4 ใส่ฝาปิดถ่านกระดุมกลับคืน

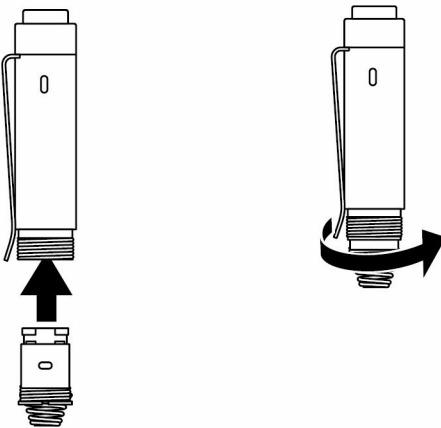

5 ใส่ฝาด้านบนกลับคืน



ภาพ: การถอดที่ใส่ถ่านกระดุมออก

ใช้ปลายนิ้วของคุณ คลายเกลียวที่ใส่ถ่านกระดุมออกจากฝาด้านบน

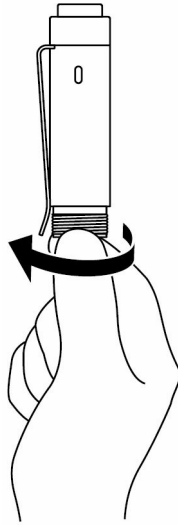

หากคุณประสบกับความยุ่งยากในการถอดที่ใส่ถ่านกระดุมออกโดยใช้ปลายนิ้ว ให้ใช้เหรียญหรือไขควงหัวแบน

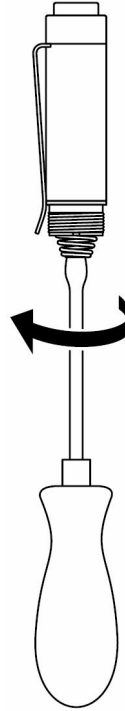

การจับคู่กับอุปกรณ์บลูทูธ



หมายเหตุ: คุณสามารถใช้ Dell Active Pen เฉพาะกับคอมพิวเตอร์และแท็บเล็ตของ Dell ที่เลือกเท่านั้น โปรดดูที่ www.dell.com



หมายเหตุ: หากมีรายชื่อปากกาที่อยู่อ่แล้วในรายการอุปกรณ์บลูทูธ ให้ลบปากกาออกจากรายการก่อนที่จะจับคู่กับอุปกรณ์ของคุณ

- กดปุ่มด้านบนค้างไว้ประมาณ 3 วินาทีเพื่อเปิดใช้งานโหมดจับคู่

ไฟแสดงสถานะการจับคู่ผ่านบลูทูธจะเริ่มคั่นกะพริบเพื่อยืนยันว่าโหมดจับคู่ถูกเปิดใช้งานแล้ว

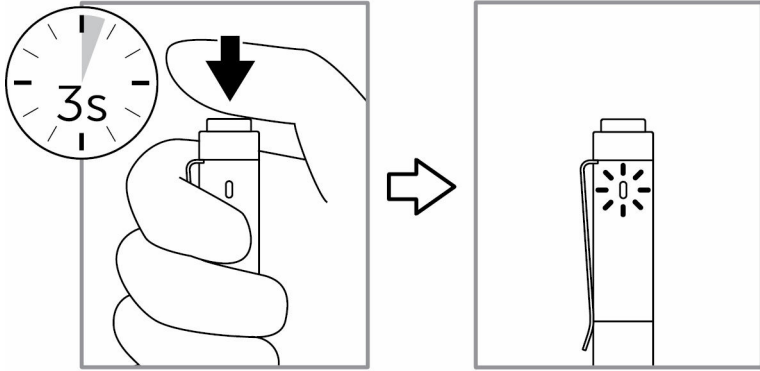

- ใน Windows Search พิมพ์คำว่า Bluetooth
- จากรายการที่ปรากฏ และหรือคลิกที่ **Bluetooth Settings (การตั้งค่าบลูทูธ)**
- ตรวจสอบให้แน่ใจว่ามีการเปิดใช้งานบลูทูธแล้ว
- จากรายการอุปกรณ์ และหรือคลิกที่ **Dell PN556W Pen**→จับคู่



หมายเหตุ: หาก **Dell PN556W Pen** ไม่มีอยู่ในรายการ ให้แน่ใจว่าโหมดจับคู่ถูกเปิดใช้งานบนปากกา

- ยืนยันขั้นตอนการจับคู่ทั้งบนปากกาและอุปกรณ์

ไฟแสดงสถานะการจับคู่ผ่านบลูทูธจะเปลี่ยนเป็นสีขาวยิ่งประมาณ 2 - 3 วินาทีเพื่อยืนยันการจับคู่ จากนั้นไฟแสดงสถานะจะดับ หลังจากที่จับคู่ปากกากับอุปกรณ์แล้ว อุปกรณ์ทั้งสองจะเชื่อมต่อโดยอัตโนมัติเมื่อบลูทูธถูกเปิดใช้งาน และอยู่ในระยะสัญญาณบลูทูธ

Active Pen Control Panel (แผงควบคุมของ Active Pen)

คุณสามารถปรับแต่งปุ่มต่างๆ บนปากกาของคุณ เปลี่ยนความไวต่อแรงกด และอื่นๆ โดยใช้แผงควบคุมของ Active Pen

การติดตั้ง Active Pen Control Panel (แผงควบคุมของ Active Pen)

ในการติดตั้ง Active Pen Control Panel (แผงควบคุมของ Active Pen):

- 1 เปิดคอมพิวเตอร์หรือแท็บเล็ต
- 2 ไปที่ www.dell.com/support/drivers
- 3 แตะหรือคลิกที่ **View products** (ดูผลิตภัณฑ์)
- 4 แตะหรือคลิกที่ **Electronics & Accessories** (ระบบอิเล็กทรอนิกส์และอุปกรณ์เสริม)
- 5 แตะหรือคลิกที่ **Stylus** (สไตลัส)
- 6 แตะหรือคลิกที่ **Dell Active Pen 5000 Series**
- 7 เลื่อนหน้าลงและขยาย **Application** (แอปพลิเคชัน)
- 8 แตะหรือคลิกที่ **Download File** (ดาวน์โหลดไฟล์)
- 9 บันทึกไฟล์
- 10 หลังจากที่คุณดาวน์โหลดเสร็จแล้ว เปิดไฟล์และทำตามคำแนะนำบนหน้าจอเพื่อติดตั้ง Active Pen Control Panel (แผงควบคุมของ Active Pen)

การใช้ Active Pen Control Panel (แผงควบคุมของ Active Pen)

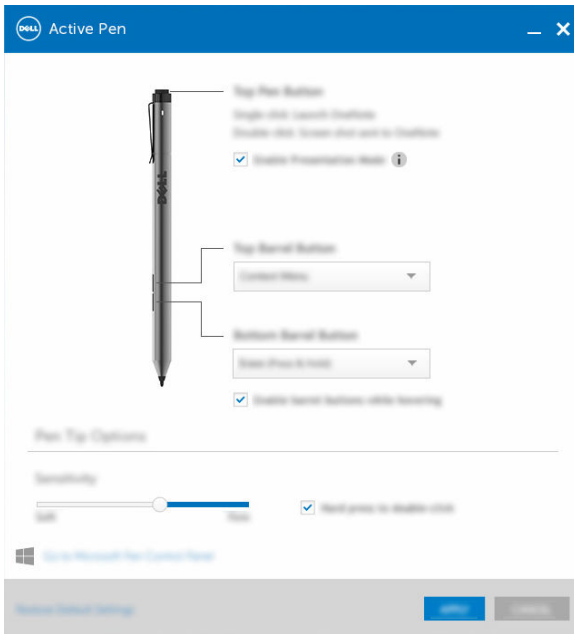

ปุ่มปากกาด้านบน

เลือก **Enable Presentation Mode** (เปิดใช้งานโหมดงานนำเสนอ) เพื่อใช้ปุ่มนี้ในการนำทางผ่านงานนำเสนอ PowerPoint

ปุ่มบาร์เรลด้านบน

ช่วยให้คุณเลือกฟังก์ชันใดฟังก์ชันหนึ่งต่อไปนี้เมื่อคลิกปุ่ม:

- **Context Menu (เมนูบริบท)** (คลิกขวา)
- **Erase (ลบ)** (กดค้างไว้เพื่อลบ)
- เลื่อนหน้าขึ้น
- เลื่อนหน้าลง
- ถัดออก
- วาง
- เลิกทำ
- ทำซ้ำ

หมายเหตุ: เลือก **Enable barrel buttons while hovering** (เปิดใช้งานปุ่มบาร์เรลขณะที่อยู่เหนือ) เพื่อเปิดใช้งานปุ่มบาร์เรลด้านบนขณะที่ส่วนปลายอยู่เหนือหน้าจอ โดยที่ส่วนปลายไม่สัมผัสกับหน้าจอ

ปุ่มบาร์เรลด้านใต้

ช่วยให้คุณสามารถเลือกฟังก์ชันใดฟังก์ชันหนึ่งต่อไปนี้เมื่อคลิกปุ่ม:

- **Erase (ลบ)** (กดค้างไว้เพื่อลบ)
- **Context Menu (เมนูบริบท)** (คลิกขวา)
- เลื่อนหน้าขึ้น
- เลื่อนหน้าลง
- ถัดออก
- วาง
- เลิกทำ
- ทำซ้ำ

หมายเหตุ: เลือก **Enable barrel buttons while hovering** (เปิดใช้งานปุ่มบาร์เรลขณะที่อยู่เหนือ) เพื่อเปิดใช้งานปุ่มบาร์เรลด้านใต้ขณะที่ยังอยู่เหนือหน้าจอ โดยที่ส่วนปลายไม้สัมผัสกับหน้าจอ

ตัวเลือกส่วนปลายของปากกา

เลื่อนตัวเลื่อนเพื่อเปลี่ยนความไวของปากกา เลือก **Hard press to double-click** (กดแบบต่อเนื่องเพื่อคลิกสองครั้ง) เพื่อเปิดใช้งานการคลิกสองครั้งเมื่อกดส่วนปลายของปากกาค้างไว้



หมายเหตุ: คลิกที่ **Go to Microsoft Pen Control Panel** (ไปที่แผงควบคุมของ **Microsoft Pen**) สำหรับตัวเลือกการกำหนดค่าเพิ่มเติม

การจับปากกา Dell Active Pen

จับปากกา Dell Active Pen เหมือนกับที่คุณจับดินสอหรือปากกา ปรับที่จับเพื่อให้คุณสามารถใช้ปุ่มบาร์เรลได้อย่างง่ายดาย ให้แน่ใจว่าคุณจะไม่กดปุ่มบาร์เรลโดยบังเอิญในขณะที่เขียนหรือวางตำแหน่งปากกา Dell Active Pen

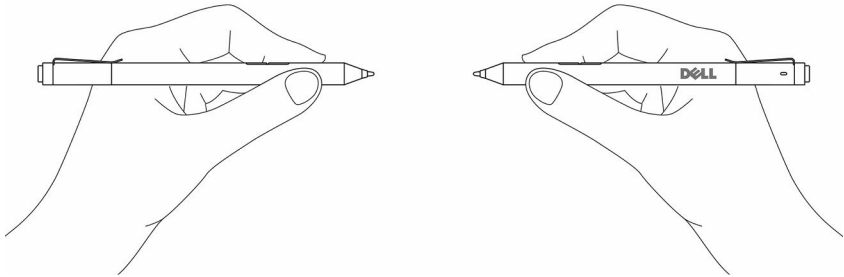

การแก้ปัญหา



หมายเหตุ: คุณสามารถใช้ Dell Active Pen เฉพาะกับคอมพิวเตอร์และแท็บเล็ตของ Dell ที่เลือกเท่านั้น โปรดดูที่ www.dell.com

ปัญหา	สาเหตุที่เป็นไปได้	การแก้ไขที่เป็นไปได้
ปากกาใช้งานไม่ได้	<ul style="list-style-type: none">ใส่ถ่านไม่ถูกต้องถ่านหมด	<ul style="list-style-type: none">ตรวจสอบให้แน่ใจว่าได้ถ่านถูกต้องสำหรับข้อมูลเพิ่มเติม โปรดดูที่ Installing batteries (การใส่ถ่าน)เปลี่ยนถ่าน สำหรับข้อมูลเพิ่มเติม โปรดดูที่ Installing batteries (การใส่ถ่าน)
ปากกาไม่สามารถเขียนได้ และปุ่มบาร์เรลใช้งานไม่ได้	อาจเป็นเพราะใส่ถ่าน AAAA ไม่ถูกต้อง หรือถ่านหมด	เปลี่ยนถ่าน AAAA สำหรับข้อมูลเพิ่มเติม โปรดดูที่ Installing the AAAA battery (การใส่ถ่าน AAAA)
ฟังก์ชันคำเริ่มต้นสำหรับปุ่มบาร์เรลใช้งานไม่ได้	ฟังก์ชันที่ไม่รองรับโดยแอปพลิเคชัน	ทดสอบปุ่มบาร์เรลใน OneNote หรือแอปพลิเคชันอื่นที่รองรับคุณสมบัติเหล่านี้
การกดปุ่มด้านบน 0.5 วินาทีไม่สามารถเปิด OneNote	<ul style="list-style-type: none">OneNote ไม่ได้ติดตั้งปากกาไม่สามารถจับคู่กับอุปกรณ์ของคุณถ่านกระดุมอาจจะหมดเปลี่ยนถ่านกระดุมแล้ว และจะไม่มี การจับคู่ปากกากับอุปกรณ์ของคุณอีกครั้ง	<ul style="list-style-type: none">ตรวจสอบให้แน่ใจว่าได้ติดตั้ง OneNote บนอุปกรณ์ของคุณตรวจสอบให้แน่ใจว่าได้จับคู่ปากกากับอุปกรณ์ของคุณ สำหรับข้อมูลเพิ่มเติม โปรดดูที่ Pairing with a Bluetooth device (การจับคู่กับอุปกรณ์บลูทูธ)เปลี่ยนถ่านกระดุม สำหรับข้อมูลเพิ่มเติม โปรดดูที่ Installing coin-cell batteries (การใส่ถ่านกระดุม)ลบปากกาออกจากรายการอุปกรณ์บลูทูธ และจับคู่กับอุปกรณ์ของคุณใหม่ สำหรับรายละเอียดเพิ่มเติม ดูที่ Pairing with a

ปัญหา	สาเหตุที่เป็นไปได้	การแก้ไขที่เป็นไปได้
การกดปุ่มด้านบนแบบต่อเนื่องไม่สามารถถ่ายภาพหน้าจอได้	Windows update KB2968599 ไม่ได้ติดตั้งบนอุปกรณ์ของคุณ	<p>Bluetooth device (การจับคู่กับอุปกรณ์บลูทูธ)</p> <p>ติดตั้ง Windows update KB2968599 ได้จากเว็บไซต์ Microsoft</p>
ไม่สามารถจับคู่ปากกากับอุปกรณ์ของคุณ	<ul style="list-style-type: none"> อุปกรณ์ที่ไม่รองรับ ไดรเวอร์บลูทูธบนอุปกรณ์ของคุณล้าสมัย 	<ul style="list-style-type: none"> Dell Active Pen สามารถใช้งานได้เฉพาะกับอุปกรณ์ของ Dell เท่านั้น ติดตั้งไดรเวอร์บลูทูธล่าสุดสำหรับอุปกรณ์ของคุณ
ปากกาแสดงคำว่า Not Connected (ไม่ได้เชื่อมต่อ) ได้รายการอุปกรณ์บลูทูธ	ปากกาไม่สามารถจับคู่กับอุปกรณ์ของคุณอย่างถูกต้อง	<ul style="list-style-type: none"> ติดตั้งไดรเวอร์บลูทูธล่าสุดสำหรับอุปกรณ์ของคุณ ลบปากกาออกจากรายการบลูทูธของคุณและจับคู่อีกครั้ง สำหรับข้อมูลเพิ่มเติมเกี่ยวกับการจับคู่กับอุปกรณ์ของคุณ โปรดดูที่ Pairing with a Bluetooth device (การจับคู่กับอุปกรณ์บลูทูธ)
ไฟแสดงสถานะการจับคู่ผ่านบลูทูธไม่ติด	ถ่านกระดุมอาจจะหมด	เปลี่ยนถ่านกระดุม สำหรับข้อมูลเพิ่มเติมโปรดดูที่ Installing coin-cell batteries (การใส่ถ่านกระดุม)
การกดปุ่มด้านบนค้างไว้ 0.5 วินาทีหรือการกดปุ่มสองครั้งติดกันไม่สามารถปลุกเรียกคอมพิวเตอร์หรือแท็บเล็ตจากสถานะสแตนด์บายที่เชื่อมต่อไว้แล้ว	คอมพิวเตอร์หรือแท็บเล็ตของคุณอาจไม่รองรับคุณสมบัติการสแตนด์บายที่เชื่อมต่อไว้แล้ว	ให้แน่ใจว่าใช้คุณสมบัตินี้เป็นคอมพิวเตอร์และแท็บเล็ตที่รองรับคุณสมบัติการสแตนด์บายที่เชื่อมต่อไว้แล้ว ค้นหา PN556W บนเว็บไซต์ Dell สำหรับรายการอุปกรณ์ที่รองรับ

รายละเอียดทางเทคนิค

รุ่น	PN556W
ยาว	145 มม. (5.71 นิ้ว)
เส้นผ่าศูนย์กลาง	9.5 มม. (0.37 นิ้ว)
น้ำหนัก	18 ก. (0.04 ปอนด์)
ระบบไร้สาย	Bluetooth Smart Low Energy 4.0
ระยะเวลาใช้งานแบบไร้สาย	10 ม. (32.80 ฟุต)
ความสูงที่ส่วนปลายของปากกาสามารถตรวจจับได้	5 มม. ถึง 10 มม. (0.2 นิ้ว ถึง 0.39 นิ้ว)
ถ่าน	<ul style="list-style-type: none">ถ่านแบบชาร์จไม่ได้ AAAถ่านกระดุม 319 (2)
ระบบปฏิบัติการที่สนับสนุน	<ul style="list-style-type: none">Windows 8.1 ที่ติดตั้งการอัปเดตล่าสุดWindows 10

การขอรับความช่วยเหลือและการติดต่อกับ Dell

วิธีการช่วยเหลือตนเอง

คุณสามารถขอรับข้อมูลและวิธีใช้ที่เกี่ยวข้องกับผลิตภัณฑ์และบริการของ Dell โดยใช้แหล่งข้อมูลวิธีการช่วยเหลือตนเอง:

ข้อมูลเกี่ยวกับผลิตภัณฑ์และบริการของ Dell

www.dell.com

Windows 8.1 และ Windows 10

แอป Dell Help & Support



Windows 10

แอป Get started



Windows 8.1

แอป Help + Tips



การเข้าถึงความช่วยเหลือใน Windows 8.1 และ Windows 10

ใน Windows search, พิมพ์คำว่า **Help and Support**, และกด **Enter**

ความช่วยเหลือออนไลน์สำหรับระบบปฏิบัติการ

www.dell.com/support/windows

ข้อมูลการแก้ไขปัญหา, คู่มือผู้ใช้, คำแนะนำการตั้งค่า, ข้อมูลจำเพาะของผลิตภัณฑ์, บล็อกความช่วยเหลือทางด้านเทคนิค, ไดรเวอร์, การอัปเดตซอฟต์แวร์ และอื่นๆ

www.dell.com/support

การติดต่อกับ Dell

หากต้องการติดต่อ Dell สำหรับฝ่ายขาย การสนับสนุนด้านเทคนิค หรือปัญหาเกี่ยวกับบริการลูกค้า โปรดดูที่

www.dell.com/contactdell



หมายเหตุ: โดยบริการเหล่านี้อาจมีให้บริการเฉพาะในบางประเทศและบางผลิตภัณฑ์เท่านั้น และบริการบางอย่างอาจไม่มีให้บริการในประเทศของคุณ



หมายเหตุ: หากไม่สามารถเชื่อมต่ออินเทอร์เน็ต สามารถค้นหาข้อมูลติดต่อได้จากใบแจ้งหนี้ ใบกำกับสินค้า บิล หรือแคตตาล็อกสินค้าของ Dell

ข้อมูลตามกฎหมาย

การรับประกัน

การรับประกันแบบจำกัดและนโยบายการส่งคืน

ผลิตภัณฑ์ภายใต้แบรนด์ Dell มีการรับประกันฮาร์ดแวร์แบบจำกัด 1 ปี หากซื้อพร้อมกับระบบของ Dell จะยึดถือตามการรับประกันของระบบ

สำหรับลูกค้าในประเทศสหรัฐฯ:

การซื้อและการใช้งานผลิตภัณฑ์นี้เป็นไปตามข้อตกลงของผู้ใช้ของ Dell ซึ่งคุณสามารถค้นหาได้ที่ www.dell.com/terms เอกสารนี้ประกอบด้วยคำสัญญาใดก็ตามที่มีผลผูกพัน

สำหรับลูกค้าในทวีปยุโรป, ตะวันออกกลาง และแอฟริกา:

ผลิตภัณฑ์ภายใต้แบรนด์ Dell ที่ขายและใช้งานอยู่ภายใต้บังคับแห่งสิทธิตามกฎหมายของผู้บริโภคระดับประเทศที่มีผลบังคับใช้ เงื่อนไขข้อตกลงการขายของร้านค้าปลีกต่าง ๆ ที่คุณได้เข้าร่วม (ซึ่งนำมาปรับใช้ระหว่างคุณและร้านค้าปลีก) และเงื่อนไขสัญญาสำหรับผู้ใช้ของ Dell

นอกจากนี้ Dell อาจจัดให้มีการรับประกันฮาร์ดแวร์เพิ่มเติม - สามารถค้นหารายละเอียดฉบับสมบูรณ์ในเงื่อนไขสัญญาและการรับประกันสำหรับผู้ซื้อของ Dell ได้ที่ www.dell.com, เลือกรายชื่อประเทศของคุณจากรายการด้านล่างของหน้า "home (หลัก)" จากนั้นคลิกที่ลิงก์ "terms and conditions (เงื่อนไขและข้อกำหนด)" สำหรับเงื่อนไขของผู้ใช้ หรือลิงก์ "support (สนับสนุน) สำหรับเงื่อนไขการรับประกัน

สำหรับลูกค้าที่ไม่ได้อยู่ในประเทศสหรัฐฯ:

ผลิตภัณฑ์ภายใต้แบรนด์ Dell ที่ขายและใช้งานอยู่ภายใต้การบังคับแห่งสิทธิตามกฎหมายของผู้บริโภคระดับประเทศที่มีผลบังคับใช้ เงื่อนไขข้อตกลงการขายของร้านค้าปลีกต่าง ๆ ที่คุณได้เข้าร่วม (ซึ่งนำมาปรับใช้ระหว่างคุณและร้านค้าปลีก) และเงื่อนไขการรับประกันสำหรับผู้ซื้อของ Dell นอกจากนี้ Dell อาจจัดให้มีการรับประกันฮาร์ดแวร์เพิ่มเติม - สามารถค้นหารายละเอียดฉบับสมบูรณ์เกี่ยวกับเงื่อนไขการรับประกันของ Dell ได้ที่ www.dell.com, เลือกรายชื่อประเทศของคุณจากรายการด้านล่างของหน้า "home (หลัก)" จากนั้นคลิกที่ลิงก์ "terms and conditions (เงื่อนไขและข้อกำหนด)" หรือลิงก์ "support (สนับสนุน) สำหรับเงื่อนไขการรับประกัน

คำแถลงว่าด้วยระเบียบข้อบังคับ

ประกาศ FCC (สหรัฐอเมริกาเท่านั้น) และข้อมูลเกี่ยวกับระเบียบข้อบังคับอื่นๆ

สำหรับประกาศ FCC และข้อมูลเกี่ยวกับระเบียบข้อบังคับอื่นๆ ให้ดูเว็บไซต์ความสอดคล้องกับระเบียบข้อบังคับที่ www.dell.com/regulatory_compliance

อุปกรณ์นี้สอดคล้องกับส่วนที่ 15 ของกฎ FCC การทำงานเป็นไปตามเงื่อนไข 2 ข้อต่อไปนี้:

- 1 อุปกรณ์นี้ต้องไม่ก่อให้เกิดสัญญาณรบกวน
- 2 อุปกรณ์นี้ต้องสามารถทนต่อการรบกวนใดๆ ที่ได้รับ รวมทั้งการรบกวนที่อาจก่อให้เกิดการทำงานที่ไม่พึงประสงค์



ข้อควรระวัง: การเปลี่ยนแปลงหรือดัดแปลงในอุปกรณ์นี้ที่ไม่ได้รับการเห็นชอบโดยองค์กรที่มีหน้าที่รับผิดชอบเรื่องความปลอดภัย จะทำให้สิทธิ์ในการใช้อุปกรณ์ของผู้ใช้สิ้นสุด

อุปกรณ์นี้ได้รับการทดสอบและพบว่าสอดคล้องกับข้อกำหนดสำหรับอุปกรณ์ดิจิทัล คลาส B ตามส่วนที่ 15 ของกฎระเบียบ FCC ข้อ จำกัดเหล่านี้ได้รับการออกแบบเพื่อให้การป้องกันที่เหมาะสมต่อการรบกวนที่เป็นอันตรายในการติดตั้งภายในที่อยู่อาศัย อุปกรณ์นี้สร้าง ใช้ และสามารถแผ่พลังงานความถี่คลื่นวิทยุ และถ้าไม่ได้ติดตั้งและใช้งานตามคำแนะนำ อาจก่อให้เกิดการรบกวนที่เป็นอันตรายต่อการสื่อสารทางวิทยุ อย่างไรก็ตาม ไม่มีการรับประกันว่าการรบกวนจะไม่เกิดขึ้นในการติดตั้งที่เป็นเฉพาะ หากอุปกรณ์นี้ทำให้เกิดการรบกวนที่เป็นอันตรายต่อเครื่องรับวิทยุหรือโทรทัศน์ซึ่งสามารถตรวจสอบได้โดยการเปิดและปิดอุปกรณ์ ผู้ใช้สามารถที่ลองแก้ไขการรบกวนโดยทำตามมาตรการต่อไปนี้หนึ่งอย่างหรือมากกว่า:

- ปรับทิศทางหรือเปลี่ยนสถานที่ของเสาอากาศรับสัญญาณ
- เพิ่มระยะห่างระหว่างอุปกรณ์และเครื่องรับสัญญาณ
- เชื่อมต่ออุปกรณ์ลงในเต้าเสียบในวงจรที่แตกต่างจากที่ใช้เสียบเครื่องรับอยู่
- ปรึกษาตัวแทนจำหน่าย หรือช่างเทคนิควิทยุ/โทรทัศน์ที่มีประสบการณ์เพื่อขอความช่วยเหลือ

ต้องใช้สายเคเบิลกันคลื่นรบกวนกับอุปกรณ์นี้ เพื่อให้เป็นไปตามข้อกำหนด คลาส A ของ FCC